

<https://stagecraft.ru/ferms/series-fp250/moduli-fp250/m3-fp250-90-gt>

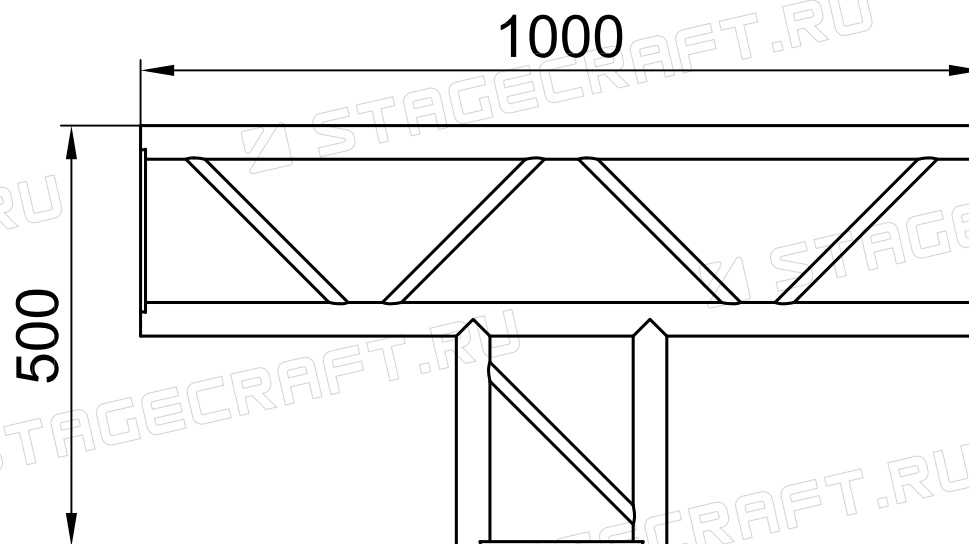

Изм.	Лист	№ докум.	Подпись	Дата	МЗ-ФП250-90-ГТ	STAGECRAFT
Разраб.		Нечаев Д. Н.				
Пров.						